

**A.P.S.**  
**2 8 0 0**

**Автомобильная охранная система  
с защитой от сканирования и перехвата кода,  
2-зонным датчиком удара, блокировкой двигателя и  
силовым выходом дополнительного канала**

**Инструкция пользователя/Инструкция по установке**

## Стандартные функции системы A.P.S. 2800:

- Два 4-кнопочных программируемых брелка-передатчика
- Динамический код Keeloq™
- Противоугонная функция "Anti-Carjacking"
- Программируемый персональный код отключения системы
- 2-уровневый датчик удара
- Возможность подключения дополнительного 2-зонного датчика
- 6-тональная сирена
- Блокировка стартера
- Возможность подключения дополнительной цепи блокировки
- Встроенные реле для управления замками дверей
- Встроенное реле для управления указателями поворота
- Возможность постановки на охрану при запущенном двигателе
- Возможность постановки на охрану с включением режима "Турбо"
- Возможность управления закрытием окон автомобиля
- Возможность управления дополнительным пейджером
- Возможность управления внутрисалонным освещением
- Постановка на охрану с раздельным отключением зон датчиков
- Бесшумная постановка и снятие системы с охраны
- Возможность включения «бесшумного» режима охраны
- Кнопочный переключатель "Valet"
- Многофункциональный Светодиодный Индикатор Состояния системы
  - Режим "Паника"
  - Оперативное временное отключение автоматической постановки на охрану
  - Ручная постановка на охрану без передатчика
  - Отключение режима тревоги в 2 этапа
  - Предупреждение о включенном режиме Valet
  - Функция "поиск автомобиля"
  - Силовой выход 2-го канала (для отпирания багажника или для подключения дополнительных аксессуаров)
  - Ограниченное время режима тревоги
  - Световые и звуковые сигналы подтверждения
  - Предупреждение о срабатывании системы
  - Указание датчика или триггера, вызвавшего срабатывание системы
  - Указание на неисправности системы
  - Обход неисправной зоны или цепи
  - Входы положительного и отрицательного триггера дверей
  - Вход для подключения триггера капота/багажника
  - Сохранение состояния системы при отключении питания

## Программируемые функции:

- Автоматическая (пассивная) постановка на охрану
- Автоматическая постановка на охрану с запираем дверей
- Автоматическое запираем дверей при включении зажигания
- Автоматическое отпирание дверей при выключении зажигания
- Автоматическая повторная постановка на охрану
- Автоматическая повторная постановка на охрану с запираем дверей
- Функция защиты от ложных срабатываний
- Постановка на охрану при работающем двигателе
- Персональный код отключения системы
- 2-step AVP - снятие системы с охраны в 2 этапа
- 15 или 35 секундная задержка перед включением режима охраны \*
- Программирование функций дополнительного выхода системы
- Программирование режимов работы выхода 2-го канала системы
- Выходной импульс на замки дверей: 0.9 с, 3.5 с, двойной импульс запирания, двойной импульс отпирания, режим "Комфорт"

*\* для установки системы на автомобили с задержкой выключения внутрисалонного освещения*

## ВВЕДЕНИЕ

Поздравляем Вас с приобретением автосигнализации А.Р.С. 2800! Данная система разработана и произведена с учетом пожеланий наших российских клиентов и отличается простотой и надежностью в эксплуатации (что достигается применением микропроцессора Microchip индустриального типа), легкостью программирования (конфигурация системы сводит необходимость изменения настройки системы до минимума) и может быть установлена практически на любой тип автомобиля.

В системе А.Р.С. 2800 есть все реально необходимые функции: динамический код, блокировка стартера, возможность подключения дополнительной цепи блокировки двигателя, 2-уровневый датчик удара с возможностью отдельного дистанционного отключения зон, переключатель Valet, встроенные реле для управления замками дверей и указателями поворота, силовой выход дополнительного канала, возможность управления закрыванием окон автомобиля и дополнительным пейджером, возможность включения режима “турбо” и режима охраны при запущенном двигателе, возможность программирования Вашего персонального кода, функция отключения охраны в 2 этапа, защита от насильственного угона Anti-Carjacking, режим “Паника”, ряд программируемых функций и многое другое.

Обратите внимание на 3 основных компонента Вашей охранной системы:

- ◆ Брелок-передатчик
- ◆ Светодиодный Индикатор Состояния системы (СИД)
- ◆ Кнопочный переключатель Valet

### 1. Брелок-передатчик с динамическим кодом

В комплект автосигнализации входят два брелка-передатчика с динамическим кодом на базе микропроцессора KEELOQ. При каждом нажатии кнопки передатчика код будет автоматически изменяться в произвольном порядке. Таким образом, Ваша система защищена от попытки “перехватить” код Вашего передатчика, используя код-граббер.

В процессе эксплуатации может возникнуть ситуация, когда происходит рассинхронизация кодов брелка-передатчика и основного блока системы (например, если Вы нажали кнопку передатчика более 30 раз вдали от автомобиля). В этом случае Вам нужно будет только подойти к автомобилю и быстро дважды нажать кнопку передатчика.

### 2. Светодиодный Индикатор Состояния системы (СИД)

СИД информирует владельца автомобиля о состоянии охранной системы и указывает на зону или триггер, вызвавший срабатывание системы.

### 3. Кнопочный переключатель Valet

Этот переключатель позволяет временно отключить охранные функции системы (переведя систему в сервисный режим Valet). Он также используется вместе с ключом зажигания для аварийного снятия системы с режима охраны в случае утери передатчика, для отключения режима Anti-Carjacking (см. соответствующие разделы данного Руководства ниже), для ручного включения режима охраны, при программировании функций системы и при программировании новых передатчиков.

## **ПРАВИЛА БЕЗОПАСНОГО ИСПОЛЬЗОВАНИЯ АВТОСИГНАЛИЗАЦИИ**



- ◆ Данная охранная система (автосигнализация) представляет собой сложное электронное устройство. Монтаж, подключение и настройка автосигнализации популярно изложены в Инструкции по установке и могут быть произведены потребителем в полном объёме самостоятельно. Однако завод-изготовитель настоятельно рекомендует Вам поручить проведение указанного комплекса работ сервисному центру, сертифицированному по ГОСТ Р 51709-2001 (ОКУН 017613) - установка на легковой автомобиль дополнительного электрооборудования, сигнализаций и др.- (далее – сертифицированный сервисный центр).
- ◆ Автосигнализация предназначена для стационарной установки на автотранспортном средстве с питанием от его бортовой сети постоянного тока напряжением +12В, отрицательный полюс батареи соединен с "массой" автомобиля.
- ◆ Во время мойки автомобиля (моторного отсека, салона) недопустимо попадание воды и моющих средств на поверхность или внутрь центрального блока автосигнализации, на её компоненты (сирену, датчики, концевые выключатели), поскольку это может привести к повреждению автосигнализации. Для обеспечения влагозащищённости целесообразно изначально смонтировать компоненты автосигнализации в недоступных для потока жидкостей и брызг местах, а если необходимо - принять меры предосторожности во время мойки и/или закрыть (обернуть) компоненты доступным бытовым водонепроницаемым материалом, например полиэтиленовой плёнкой и т.п.
- ◆ Никогда не засовывайте какие-либо предметы внутрь центрального блока автосигнализации или ее компонентов во избежание повреждения электронных блоков и систем.
- ◆ Не пытайтесь в случае предполагаемой Вами поломки самостоятельно вскрыть корпус автосигнализации (её компонентов) и исключите, пожалуйста, поручение диагностики и/или ремонта некомпетентным лицам. Если автосигнализация неисправна, обратитесь в сертифицированный сервисный центр.
- ◆ Очистка. Не пытайтесь очищать брелок-передатчик или другие компоненты автосигнализации с помощью каких-либо агрессивных жидкостей, растворителей или химических веществ, так как это может привести к ухудшению его внешнего вида. Для очистки используйте чистую сухую хлопчатобумажную салфетку (мягкую кисть).

4-х кнопочный передатчик	Функция	Примечание
	Постановка на охрану / запираение дверей при включенном зажигании, в режиме Valet.	Нажать и отпустить
	Постановка на охрану при запущенном двигателе	Нажать и удерживать кнопку  и в течение 3-х секунд
 , 	Отключение зоны предупреждения датчиков системы	Нажать и отпустить кнопку  в течение 4 секунд после включения охраны
 ,  , 	Отключение обеих зон датчиков системы	Нажать и отпустить кнопку  два раза в течение 4 секунд после отключения зоны предупреждения
 , 	Бесшумная постановка системы на охрану	Нажать и отпустить кнопку  , затем в течение 4-х секунд нажать и отпустить кнопку 
	Снятие с охраны / отпираение дверей при включенном зажигании, в режиме Valet	Нажать и отпустить
 , 	Бесшумное снятие системы с охраны	Нажать и отпустить кнопку  , затем в течение 4-х секунд нажать и отпустить кнопку 
	Выход канала 2 системы	Нажать и удерживать в течение 1,5 секунд
 + 	Временная отмена пассивной постановки на охрану	В течение 7 секунд после выключения зажигания одновременно нажать и удерживать 2 секунды кнопку  и кнопку 
	Включение/выключение «бесшумного» режима охраны	Нажать и отпустить кнопку  2 раза в течение 1 секунды при включенном режиме охраны
	Поиск автомобиля	Нажать и отпустить дважды в течение 1 секунды при включённой охране
 +  или 	Включение режима «Паника»	Нажать и удерживать 3 секунды при <b>выключенном</b> зажигании
 +  или 	Отключение режима «Паника»	Нажать и отпустить

## РУКОВОДСТВО ПО ЭКСПЛУАТАЦИИ



### 1. Постановка системы на охрану при помощи передатчика

Выключите зажигание, выйдите из автомобиля и убедитесь, что все двери, капот и багажник закрыты. Нажмите и отпустите кнопку  передатчика один раз. Вы услышите 1 подтверждающий сигнал sireны, указатели поворота включатся 1 раз и СИД системы начнет медленно мигать. Система также автоматически запрет двери автомобиля, заблокирует двигатель и автоматически закроет окна автомобиля (если данная опция подключена).

**Примечание:** нажатие кнопки  передатчика в течение 30 секунд работы выхода управления стеклоподъемниками остановит работу данной функции, не снимая систему с охраны. Следующее нажатие кнопки  передатчика отключит режим охраны.

**Примечание:** Если в Вашем автомобиле установлена функция штатной задержки выключения внутрисалонного освещения, необходимо при помощи функции # 7 выбрать необходимое значение задержки постановки системы на охрану после подтверждающих сигналов sireны (15 или 35 секунд). В этом случае при постановке на охрану система будет подавать только стандартные сигналы подтверждения (1 сигнал sireны и 1 мигание указателей поворота) даже если в момент постановки на охрану включено внутрисалонное освещение или открыта одна из дверей автомобиля. Если по истечении запрограммированного времени дверь автомобиля будет оставаться открытой, то данная цепь будет обойдена системой, дополнительно прозвучат 3 сигнала sireны, 3 раза включатся указатели поворота, а СИД системы будет мигать сериями из 3-х вспышек в течение 30-ти секунд. Через 3 секунды после того, как обойденная цепь перестанет быть активной, система автоматически вновь возьмет ее под охрану.

### 2. Постановка системы на охрану с отдельным отключением зон датчиков системы

**а)** Для постановки системы на охрану с отключением зоны предупреждения датчиков системы - нажмите и отпустите кнопку  передатчика для постановки системы на охрану (sирена подаст 1 подтверждающий сигнал, указатели поворота включатся один раз и т.д.) и затем в течение 4 секунд нажмите и отпустите кнопку  передатчика еще 1 раз. Sирена и указатели поворота включатся 1 раз, подтверждая, что система поставлена на охрану, но вход зоны предупреждения датчиков системы отключен до следующей постановки системы на охрану или до срабатывания системы от открывания двери, капота или багажника, включения зажигания.

**б)** Для постановки системы на охрану с отключением обеих зон датчиков системы – в течение 4 секунд после отключения зоны предупреждения датчиков нажмите и отпустите кнопку  передатчика ещё один раз. Sирена и указатели поворота включатся 2 раза, подтверждая, что система поставлена на охрану, но обе зоны датчиков системы отключены до следующей постановки системы на охрану или до срабатывания системы от открывания двери, капота или багажника, или от включения зажигания.

### 3. «Бесшумный» режим охраны.

В любой момент при включенном режиме охраны Вы можете отключить сирену системы для использования «бесшумного» режима охраны. В этом случае при срабатывании системы сирена включаться не будет, а будут только мигать указатели поворота и внутрисалонное освещение (если данная опция подключена). Вы можете отключать и вновь включать «бесшумный» режим охраны любое количество раз за один цикл охраны. «Бесшумный» режим охраны будет автоматически отменен при снятии системы с охраны.

Для включения «бесшумного» режима охраны – при включенной охране нажмите кнопку  передатчика дважды в течение 1 секунды. Указатели поворота включатся 2 раза.

Для отмены «бесшумного» режима охраны – еще раз нажмите кнопку  передатчика дважды в течение 1 секунды. Указатели поворота включатся 3 раза.

### 4. Обход неисправной зоны при постановке на охрану

а) Если одна из дверей, капот или багажник не закрыты, или, если одна из этих цепей неисправна, либо неисправна любая цепь датчика удара или дополнительного датчика, то при постановке системы на охрану при помощи передатчика Вы услышите 3 сигнала сирены и указатели поворота включатся 3 раза (вместо одного). При этом открытая или неисправная цепь будет обойдена и СИД будет мигать 2, 3 или 4 раза через паузу в течение 30 секунд (или до восстановления цепи, если это произойдет ранее), указывая на неисправную и обойденную цепь (капот/багажник, дверь или датчик соответственно).

б) После того, как “обойденная” при постановке на охрану цепь будет закрыта или исправлена, система также немедленно возьмет ее под охрану.

### 5. Автоматическая (пассивная) постановка системы на охрану



а) Выключите зажигание, выйдите из автомобиля и убедитесь, что все двери, капот и багажник закрыты. Как только была закрыта последняя дверь, СИД начнет быстро мигать и прозвучит короткий сигнал сирены, показывая, что начался отсчет времени перед автоматической постановкой системы на охрану. Через 30 секунд после того, как была закрыта последняя дверь, Вы услышите 1 сигнал сирены, указатели поворота включатся 1 раз и СИД начнет мигать медленно. В этот момент система также автоматически запрет двери автомобиля (если запрограммирована функция # 1), заблокирует двигатель и автоматически закроет окна автомобиля (если данная опция подключена).

Если в течение 30-секундного отсчета времени перед автоматической постановкой системы на охрану будет открыта одна из дверей, капот или багажник, СИД перестанет мигать и отсчет времени будет остановлен. После того, как все двери, капот и багажник будут вновь закрыты, вновь прозвучит сигнал сирены, СИД опять начнет быстро мигать и 30-секундный отсчет времени начнется заново.

Функция автоматической постановки на охрану (функции # 1) является программируемой и Вы можете отключить ее по желанию клиента. Процедура программирования описана в разделе “Программируемые функции системы”

**ВНИМАНИЕ:** в режиме автоматической постановки системы на охрану функция обхода открытой или неисправной цепи **НЕ** будет работать! Поскольку отсчет времени перед автоматической постановкой системы на охрану начинается только после того, как была закрыта последняя дверь, то если одна из дверей, капот или багажник остались открыты или если одна из этих цепей неисправна, автоматическая постановка на охрану **не начнется**. Вы, тем не менее, можете в любой момент поставить систему на охрану при помощи передатчика

Если неисправна только цепь одного из датчиков системы, то в момент автоматической постановки на охрану сирена подаст 3 сигнала, указатели поворота включатся 3 раза и СИД будет мигать сериями из 4 вспышек через паузу в течение 30 секунд, показывая, что данная цепь была обойдена.



**b)** Если Вы временно хотите отключить функцию автоматической постановки на охрану - выключите зажигание и в течение 7 секунд одновременно нажмите на 2 секунды кнопки  и  передатчика до короткого сигнала сирены. СИД системы погаснет. После этого функция автоматической постановки на охрану будет временно отключена до следующего включения/выключения зажигания и открывания/закрывания дверей автомобиля.

## 6. Постановка системы на охрану при работающем двигателе

Вы можете использовать функцию постановки на охрану при запущенном двигателе (программируемая функция # 11).

Выйдите из автомобиля, оставив зажигание включенным, и убедитесь, что все двери, капот и багажник закрыты. Нажмите и удерживайте 3 секунды кнопку  передатчика. Вы услышите 1 подтверждающий сигнал сирены, указатели поворота включатся 1 раз и СИД системы начнет медленно мигать. Система также автоматически запрет двери автомобиля и автоматически закроет окна автомобиля (если данная опция подключена), но двигатель не будет заблокирован, а входы цепи зажигания и датчиков системы будут отключены. Функция # 11 может быть также настроена таким образом, чтобы в режиме охраны с работающим двигателем указатели поворота мигали или были постоянно включены.

Если при попытке поставить систему на охрану при работающем двигателе открыта одна из дверей, капот или багажник, то система в режим охраны не встанет и Вы услышите длинный предупреждающий сигнал сирены. Такой же сигнал прозвучит при попытке поставить систему на охрану с работающим двигателем, но с выключенной функцией # 11.

**Примечание:** Вы можете не оставлять ключи в замке зажигания, если произведены необходимые подключения и соответствующим образом запрограммирован выход 2-го канала системы (программируемая функция # 6). При включенном двигателе нажмите на 1,5 секунды кнопку  передатчика. Сирена подаст 1 короткий сигнал. Система начнет подавать питание на цепь зажигания в обход ключа зажигания. Выньте ключ из замка зажигания, выйдите из автомобиля и убедитесь, что все двери, капот и багажник закрыты. Нажмите и удерживайте кнопку  передатчика 3 секунды для включения режима охраны с работающим двигателем. Для отключения режима – снимите системы с охраны, включите зажигание ключом и затем нажмите на 1,5 секунды кнопку  передатчика. Сирена подаст 1 длинный сигнал и двигатель будет продолжать работать уже под управлением ключа зажигания.

Если в режиме охраны с работающим двигателем зажигание будет выключено, то система незамедлительно заблокирует двигатель и через 3 секунды перейдет в стандартный режим охраны и вновь возьмет на охрану входы цепи зажигания и датчиков системы.

В режиме охраны при работающем двигателе при открывании любой из дверей, капота или багажника автомобиля, или при отключении питания немедленно включится режим тревоги: система включит цепи блокировки двигателя, сирена, указатели поворота будут работать непрерывно в течение 30 секунд и будет немедленно активизирован выход на дополнительный пейджер (если данная опция подключена).



**Примечание:** Постановка на охрану при запущенном двигателе невозможна при активизированной функции Anti-Carjacking (см. ниже).



## 7. Постановка системы на охрану с включением режима “Турбо”

После активной езды на автомобиле с двигателем, оснащенным турбонаддувом, перед остановкой двигателя и постановкой системы на охрану обычно рекомендуется охладить турбину, дав поработать двигателю несколько минут на холостых оборотах. Режим “Турбо” позволяет поставить систему на охрану, не дожидаясь охлаждения турбины.

**ВНИМАНИЕ:** Для реализации данной функции должна быть включена функция постановки системы на охрану с работающим двигателем (функция # 11), сделаны необходимые подключения и соответствующим образом запрограммирован 2-го канала системы (программируемая функция # 6):

1. Припаркуйте автомобиль и, пока двигатель автомобиля все еще работает на холостом ходу, переведите рычаг переключения передач в положение “PARK” или в нейтральное положение, и поставьте автомобиль на стояночный тормоз.
2. Не выключая зажигания автомобиля, нажмите на 1,5 секунды кнопку  передатчика для включения выхода 2-го канала, запрограммированного для реализации данной функции. Сирена подаст 1 короткий сигнал.
3. Поверните ключ в замке зажигания в положение “выключено” и выньте ключ из замка. Двигатель будет продолжать работать на холостом ходу под управлением системы.
4. Выйдите из автомобиля, закройте все двери, капот и багажник, и поставьте системы в режим охраны с работающим двигателем, нажав и удерживая кнопку  передатчика 3 секунды.
5. Двигатель автомобиля будет продолжать работать на холостом ходу под управлением системы еще в течение 3-х минут, после чего будет автоматически остановлен и система автоматически перейдет в стандартный режим охраны. Двигатель также может быть остановлен до истечения 3-х минут нажатием на 1,5 секунды кнопку  передатчика. Сирена подаст 1 длинный сигнал, двигатель будет заглушен и система также перейдет в стандартный режим охраны.

## 8. Ручная постановка системы на охрану

Если Вы по какой-то причине не можете воспользоваться брелком-передатчиком для постановки системы на охрану и не используете функцию пассивной постановки на охрану (функция # 1), то Вы можете включить режим охраны с помощью кнопки Valet в любое время.

**ВНИМАНИЕ:** Данная функция не является автоматической и выполняется только на один цикл до снятия системы с охраны, поэтому после следующего снятия системы с охраны Вам необходимо будет вновь использовать эту функцию для включения режима охраны без помощи передатчика.

Для ручной постановки системы на охрану:

1. Откройте дверь автомобиля и выключите зажигание.
2. **Не ранее, чем через 5 секунд** после выключения зажигания кратковременно нажмите и отпустите кнопку Valet и затем еще раз нажмите и удерживайте кнопку Valet 3 секунды до 1 короткого сигнала сирены. СИД системы начнет часто мигать, подтверждая готовность системы к постановке на охрану.
3. Выйдите из автомобиля и закройте все двери, капот и багажник.

4. Через 5 секунд после закрывания двери система автоматически встанет в режим охраны: Сирена подаст 1 сигнал, указатели поворота включатся 1 раз и СИД системы начнет мигать медленно. Система также автоматически запретит двери автомобиля (если функция # 2 запрограммирована «с запиранием дверей»), заблокирует двигатель, и автоматически закроет окна автомобиля (если данная опция подключена).

**Примечание:**

- ◆ Если кнопка Valet будет нажата до истечения 5-ти секунд после выключения зажигания, то включится режим Valet.
- ◆ Если после ручной постановки на охрану Вы услышите 3 сигнала сирены, указатели поворота включатся 3 раза и СИД системы будет мигать в течение 30 секунд 4 раза через паузу, то это означает, что активен или неисправен датчик удара или дополнительный датчик..
- ◆ Если после проведения подготовки к ручной постановке на охрану и начала частых миганий СИДа до закрывания дверей будут открыты капот или багажник, а затем уже двери будут закрыты, то постановка на охрану не начнется до закрывания капота и/или багажника, СИД будет продолжать мигать.
- ◆ Если после проведения подготовки к ручной постановке на охрану и начала частых миганий СИДа будет включено зажигание, то функция ручной постановки будет отменена, необходимо будет провести процедуру включения функции заново.

## **9. Срабатывание системы при включенной охране. Режим предупреждения.**

а) При легком толчке или ударе по корпусу автомобиля включится режим предупреждения и сирена подаст 8 быстрых предупреждающих сигналов.

б) При более сильном ударе, при открывании двери, капота или багажника, при попытке включить зажигание или при отключении/включении питания системы - немедленно включится режим тревоги: сирена будет звучать непрерывно, указатели поворота и внутрисалонное освещение (если данная опция подключена) будут мигать в течение 30 секунд или до тех пор, пока Вы не отключите режим тревоги с передатчика, и будет немедленно активизирован выход на дополнительный пейджер (если данная опция подключена). СИД системы в течение режима тревоги будет мигать сериями вспышек, указывая зону, вызвавшую срабатывание системы. Если по истечении 30 секунд все двери, капот и багажник будут закрыты, система автоматически вновь встанет на охрану. Если же одна из цепей осталась открыта, то 30-секундный цикл режима тревоги повторится. Тем не менее, после 6 циклов - сирена и указатели поворота выключатся, и система встанет в режим охраны в обход открытой цепи. После того, как «обойденная» цепь будет закрыта, система также немедленно автоматически возьмет ее под охрану.

в) Когда система сработала:

- ◆ нажав и отпустив любую из кнопок передатчика один раз до окончания 30-секундного цикла режима тревоги, Вы только отключите режим тревоги, но система останется в режиме охраны. При этом, если одна из цепей осталась активной (открытой), то сирена подаст 3 предупреждающих сигнала.
- ◆ если после этого Вы нажмете и отпустите кнопку  передатчика, Вы услышите 4 сигнала сирены, указатели поворота мигнут 4 раза и система снимется с охраны. СИД будет мигать сериями из 1, 2, 3 или 4 вспышек, показывая зону, вызвавшую срабатывание системы (см. раздел «Предупреждение о срабатывании системы» ниже).

## 10. Функция защиты от ложных срабатываний

Для того чтобы свести к минимуму ложные срабатывания системы и не тревожить окружающих Вы можете использовать программируемую функцию защиты от ложных срабатываний (функция # 3). Когда данная функция включена:

- ◆ Если зона предупреждения датчика удара и/или дополнительного датчика сработала 10 раз в течение 30 минут, то входы зоны предупреждения датчиков системы будут автоматически отключены на 1 час (или до снятия системы с охраны, если это произойдет раньше).
- ◆ Если основная зона датчика удара и/или дополнительного датчика сработала 5 раз в течение 60 минут, то входы основной зоны датчиков системы будут также автоматически отключены на 1 час (или до снятия системы с охраны, если это произойдет раньше).

**ВНИМАНИЕ:** Отключение зон датчиков будет немедленно отменено при срабатывании системы от открывания двери, капота или багажника, включения зажигания, отключения/включения питания системы.



## 11. Снятие системы с охраны. Автоматическая повторная постановка системы на охрану.

а) Нажмите и отпустите кнопку  передатчика один раз. Вы услышите 2 сигнала сирены, указатели поворота мигнут 2 раза, система отпрет двери автомобиля, отключит блокировку стартера и дополнительные цепи блокировки двигателя и на 30 секунд (или до включения зажигания, если это произойдет ранее) включит внутрисалонное освещение (если произведены подключения и запрограммирована функция # 15), СИД погаснет.



Аналогично описанному выше система снимается с охраны при работающем двигателе, только СИД системы после снятия с охраны мигать не будет и внутрисалонное освещение не включится на 30 секунд .



б) Если включена функция автоматической повторной постановки в режим охраны (функция # 2), то после снятия системы с охраны СИД начнет быстро мигать и система вновь встанет на охрану через 30 секунд, если за это время не была открыта одна из дверей, капот или багажник, или не было включено зажигание. Вы услышите 1 сигнал сирены, указатели поворота включатся 1 раз и СИД начнет мигать медленно. В этот момент система также автоматически запрет двери автомобиля (если запрограммирована функция # 2), заблокирует двигатель и закроет окна автомобиля (если данная опция подключена).

Если при автоматической повторной постановке на охрану Вы услышите 3 сигнала сирены, указатели поворота включатся 3 раза и СИД системы будет мигать в течение 30 секунд 4 раза через паузу то это означает, что активен или неисправен датчик удара или дополнительный датчик.

Для отмены автоматической повторной постановки - в течение 7 секунд после снятия системы с охраны нажмите одновременно на 2 секунды кнопки  и  передатчика до короткого сигнала сирены. СИД перестанет мигать.

## 12. Бесшумная постановка и снятие системы с охраны

а) Для **бесшумной постановки на охрану** нажмите сначала кнопку  передатчика, а затем в течение 4-х секунд нажмите и отпустите кнопку : система встанет в режим охраны без подтверждающего сигнала сирены. При этом указатели поворота и СИД системы будут функционировать, как при обычной постановке системы на охрану. Кроме того, при срабатывании системы - сирена немедленно включится и будет звучать полный 30-секундный цикл режима тревоги, а также будет немедленно активизирован выход на дополнительный пейджер.

б) Для **бесшумного снятия с охраны** нажмите сначала кнопку  передатчика, а затем в течение 4-х секунд нажмите и отпустите кнопку : система снимется с охраны без подтверждающих сигналов сирены. При этом указатели поворота и СИД системы будут функционировать, как при обычном снятии с охраны.

**ВНИМАНИЕ:** при бесшумной постановке или снятии системы с охраны 3 и 4 сигнала сирены (Предупреждение об открытой или неисправной цепи и Предупреждение о срабатывании системы) *не будут отключаться*.

## 13. 2-step AVP - снятие системы с охраны в 2 этапа

Функция снятия системы с охраны в 2 этапа (программируемая функция # 13) позволяет еще более повысить противоугонную защиту Вашего автомобиля как от попыток отключения охранной системы с помощью различных электронных устройств (типа устройства «409»), так и от кражи Ваших ключей автомобиля с брелком-передатчиком системы.

Если включена программируемая функция # 13, то после снятия системы с охраны нажатием кнопки  передатчика – система подаст стандартные сигналы подтверждения, отпрет двери автомобиля и отключит триггеры системы, *однако двигатель автомобиля останется заблокированным*. Для отключения цепей блокировки двигателя – включите зажигание и в течение 5 секунд нажмите и отпустите кнопочный переключатель Valet один раз, либо введите Ваш персональный код отключения системы (в зависимости от состояния программируемой функции # 10), затем выключите и включите зажигание. Вы услышите 1 сигнал сирены, блокировка двигателя выключится и Вы сможете запустить двигатель автомобиля.

## 14. Предупреждение о срабатывании системы

Если при снятии системы с охраны Вы услышите 4 сигнала сирены - это значит, что система сработала за время Вашего отсутствия. СИД при этом будет мигать определенное количество раз через паузу, показывая все цепи, вызывавшие срабатывание системы:

- ◆ если система сработала от включения зажигания - СИД будет мигать **1 раз через паузу**;
- ◆ если система сработала от триггера капота/багажника - СИД будет мигать **2 раза через паузу**;
- ◆ если система сработала от триггера дверей или отключения/включения питания системы - СИД будет мигать **3 раза через паузу**;
- ◆ если система сработала от основной зоны датчика удара или дополнительного датчика - СИД будет мигать **4 раза через паузу**;

Информация о срабатывании системы будет стерта при включении зажигания или при постановке системы на охрану с помощью передатчика.

## 15. Автоматическое запираие дверей при включении зажигания

Если включена функция # 4, система автоматически запрет двери автомобиля через 4 секунды после включения зажигания для обеспечения Вашей безопасности во время движения. В то же время, если в течение 4 секунд после включения зажигания одна из дверей была открыта и закрыта вновь, данная функция будет отменена для того, чтобы Вы не могли случайно запереть ключи в автомобиле.

Данная функция является программируемой и Вы можете отключить ее по желанию клиента. Процедура программирования описана в разделе “Программируемые функции системы”.

## 16. Автоматическое отпирание дверей при выключении зажигания

Если включена функция # 5, система автоматически отпирет двери автомобиля сразу после выключения зажигания.

Данная функция является программируемой и Вы можете отключить ее по желанию клиента. Процедура программирования описана в разделе “Программируемые функции системы”.

## 17. Управление запираием / отпиранием дверей с помощью передатчика





При нажатии кнопки  передатчика при включенном зажигании - система будет запираить двери автомобиля.



При нажатии кнопки  передатчика при включенном зажигании - система будет отпирать двери автомобиля.

## 18. Выход дополнительного канала 2

1) Силовой выход 2-го канала системы (чаще всего он используется для дистанционного открывания замка багажника, заводская установка) включается нажатием кнопки  передатчика и ее удерживанием в течение 1,5 секунд при снятой охране, в режиме охраны, в режиме Valet, при выключенном или включенном зажигании, но только, если функция Anti-HiJack отключена. Если выход 2-го канала системы включен в то время, когда система находится в режиме охраны, то система одновременно на некоторое время отключит датчик удара, дополнительный датчик и триггер капота/багажника для того, чтобы открывание багажника не вызвало срабатывание системы. Через 3 секунды после того, как багажник будет закрыт, система опять автоматически возьмет эти цепи под охрану.

2) Выход 2-го канала системы может также использоваться для управления различными **иными дополнительными устройствами**. Режим работы выхода канала 2 системы в этом случае может быть запрограммирован при установке системы (программируемая функция # 6) как:

- ♦ **«импульсный»** сигнал, активируемый на 1 секунду (или на все время, пока кнопка  передатчика удерживается в нажатом положении, но не более 30 секунд) при нажатии на 1,5 секунды кнопки  передатчика (если данный выход активизирован в режиме охраны, то система автоматически отключит вход датчика удара и дополнительного датчика на все время, пока выход канала остаётся активным + еще 3 секунды);
- ♦ **«постоянный»** сигнал (или «защелка»), активируемый при нажатии кнопки  передатчика на 1,5 секунды и работающий до следующего нажатия и удерживания кнопки  передатчика на 1,5 секунды.

- ♦ **«таймерный 3-х минутный»** сигнал, активируемый при нажатии кнопки  передатчика на 1,5 секунды и работающий в течение 3 минут, либо до следующего нажатия и удерживания кнопки  передатчика на 1,5 секунды.

Если выход 2-го канала системы запрограммирован как «постоянный» или «таймерный»:

- при активизации канала 2 системы сирена подаст 1 короткий сигнал, при отключении канала нажатием кнопки  передатчика на 1,5 секунды – сирена подаст 1 длинный сигнал;
- для того, чтобы работа дополнительных устройств, управляемых 2-м каналом, не вызвала срабатывания системы, в режиме охраны система автоматически отключит вход датчика удара, дополнительного датчика и вход зажигания на все время, пока выход канала 2 активизирован, + еще 3 секунды.
- «постоянный» выход канала 2 системы может быть активизирован только при включённом зажигании и при отключённой функции Anti-HiJack;
- «таймерный» выход канала 2 системы может быть активизирован при любом состоянии системы, активизация выхода при включённом зажигании возможна только при отключённой функции Anti-HiJack и т.д.);

## 19. Режим «Valet»

Режим Valet используется для временного отключения охранных функций системы (сервисный режим). Режим Valet сохраняется при отключении и последующем подключении питания системы.

### Включение режима Valet:

1. Снимите систему с охраны, включите и выключите зажигание
2. В течение 5 секунд после выключения зажигания нажмите и удерживайте кнопочный переключатель Valet 3 секунды.
3. СИД начнет постоянно гореть, показывая, что система находится в режиме Valet.

**ВНИМАНИЕ:** Когда система находится в режиме Valet каждый раз при выключении зажигания сирена будет подавать 1 короткий сигнал для напоминания Вам о том, что охранные функции системы отключены. **Не забывайте отключать режим Valet когда в нем больше нет необходимости для того, чтобы Ваш автомобиль не остался незащищенным!**

### Выключение режима Valet:

1. Включите и выключите зажигание. Сирена подаст 1 короткий сигнал.
2. В течение 5 секунд нажмите и удерживайте кнопочный переключатель Valet 3 секунды.
3. СИД погаснет

Когда система находится в режиме Valet, Вы можете отпирать и запирайте двери автомобиля с помощью передатчика, включать режим «Паника», и управлять выходом дополнительного канала системы.

## **20. Аварийное отключение системы. Персональный код отключения системы.**

Функция аварийного отключения системы может использоваться в том случае, если Вы потеряли или забыли свой брелок-передатчик или если брелок-передатчик не функционирует нормально (например, села батарея), а также для отключения режима Anti-Carjacking (см. ниже).

Способ аварийного отключения системы зависит от состояния программируемой функции # 10: отключение системы производится с помощью нажатия кнопочного переключателя Valet или с помощью ввода Вашего персонального кода отключения системы. Вашим персональным кодом отключения системы может быть любое двузначное число от 11 до 99, процедура программирования персонального кода описана ниже.

### **Аварийное отключение системы с помощью кнопочного переключателя Valet (функция # 10 включена)**

1. Откройте дверь автомобиля. Система сработает, немедленно зазвучит сирена, начнут мигать указатели поворота и т.д.
2. Включите зажигание.
3. В течение 10 секунд нажмите и отпустите кнопочный переключатель Valet.
4. Режим тревоги выключится и система снимется с охраны с подтверждением двумя включениями sireны и указателей поворота.

### **Аварийное отключение системы с помощью персонального кода (функция # 10 выключена)**

1. Откройте дверь автомобиля. Система сработает, немедленно зазвучит сирена, начнут мигать указатели поворота и т.д.
2. Включите, выключите и вновь включите зажигание.
3. В течение 10 секунд нажмите и отпустите кнопочный переключатель Valet число раз, равное 1-й цифре Вашего персонального кода (заводская установка 1 раз).
4. Выключите и вновь включите зажигание.
5. В течение 10 секунд нажмите и отпустите кнопочный переключатель Valet число раз, равное 2-й цифре Вашего персонального кода (заводская установка 1 раз).
6. Выключите и вновь включите зажигание. Если введен правильный персональный код, то режим тревоги выключится и система снимется с охраны, сирена подаст 2 сигнала и указатели поворота включатся 2 раза.

**ВНИМАНИЕ:** Если 3 раза подряд был введен неправильный код, система на некоторое время перестанет реагировать на дальнейшие попытки введения кода для исключения возможности подбора кода отключения системы.

## 21. Программирование персонального кода отключения системы.

1. Программируемая функция # 10 должна быть предварительно выключена (что соответствует режиму отключения системы вводом персонального секретного кода).
2. Снимите систему с охраны.
3. Введите Ваш персональный код отключения системы или заводской код «11»:

- Включите, выключите и вновь включите зажигание и в течение 5 секунд нажмите кнопку Valet число раз, равное 1-й цифре персонального кода (заводская установка 1 раз = 1-я цифра «1»).

**Примечание.** Если включена функция # 12 (Anti-HiJack), то после первого включения зажигания следует нажать 1 раз кнопку Valet для отключения функции Anti-HiJack (сирена подаст 1 короткий сигнал), затем - без выключения и включения зажигания - нажать кнопку Valet число раз, равное 1-й цифре персонального кода.

- Выключите и вновь включите зажигание и в течение 5 секунд нажмите кнопку Valet число раз, равное 2-й цифре персонального кода (заводская установка 1 раз = 2-я цифра «1»).
- Выключите и вновь включите зажигание. Если введен правильный персональный код, то сирена подаст 1 короткий подтверждающий сигнал.



4. В течение 5 секунд после короткого сигнала сирены выключите зажигание.
5. В течение 5 секунд после выключения зажигания нажмите кнопку Valet 5 раз. Сирена подаст 2 длинных сигнала.
6. В течение 5 секунд после сигналов сирены нажмите и отпустите кнопку  передатчика. Сирена подаст 1 сигнал, подтверждая готовность к вводу 1-й цифры нового кода.
7. В течение 10 секунд нажмите кнопку Valet число раз, равное 1-й цифре нового кода (от 1 до 9). Сирена и СИД системы числом включений подтвердят введение первой цифры.



**Примечание.** Если после ввода первой цифры нового кода будет включено зажигание, то сирена подаст 2 длинных сигнала и система выйдет из режима программирования кода, при этом изменится только 1-я цифра кода, а 2-я цифра останется прежней.

8. В течение 10 сек. нажмите кнопку  передатчика. Сирена подаст 2 сигнала, подтверждая готовность к введению 2-й цифры нового кода.
9. В течение 10 секунд нажмите кнопку Valet число раз, равное 2-й цифре нового кода (от 1 до 9). Сирена и СИД системы числом включений подтвердят введение второй цифры кода.
10. Включите зажигание или не предпринимайте никаких действий в течение 10 секунд. Сирена подаст 2 длинных сигнала, подтверждая, что программирование Вашего нового персонального кода закончено



## 22. Режим “Паника”

Режим “Паника” включается нажатием и удерживанием в течение 3 секунд кнопки  или одновременно кнопок  и  передатчика в любом состоянии системы. При активизации данного режима - в течение 30 секунд (или до отключения режима с передатчика) будет звучать сирена системы, будут мигать указатели поворота и внутрисалонное освещение (если данная опция подключена).

Для отключения режима “Паника” нажмите и отпустите кнопку  или одновременно кнопки  и  передатчика. Сирена выключится, указатели поворота и внутрисалонное освещение перестанут мигать. После отключения режима “Паника” система вернется в состояние, предшествующее моменту включения режима «Паника».

## 23. Противоугонная функция Anti-HiJack

Если включена соответствующая программируемая функция, то функция Anti-HiJack (защита от разбойного нападения) будет активизироваться автоматически при каждом включении зажигания автомобиля.

Через 20 секунд после включения зажигания включится режим предупреждения: в течение 20 секунд будут звучать короткие сигналы сирены, мигать указатели поворота и внутрисалонное освещение (если данная опция подключена). Если зажигание на этом этапе будет выключено, то режим предупреждения выключится и начнется вновь после включения зажигания..

Если функция Anti-HiJack не была отключена, то через 40 секунд после включения зажигания включится режим тревоги: сирена включится на постоянное звучание, указатели поворота и внутрисалонное освещение продолжают мигать. Если функция # 12 запрограммирована соответствующим образом, то с момента включения режима тревоги начнут периодически включаться цепи блокировки двигателя, обеспечивая безопасную остановку автомобиля. Если на этом этапе выключить зажигание, то двигатель будет немедленно заблокирован, режим тревоги останется включённым. Если зажигание не было выключено, то через 20 секунд блокировки двигателя включатся постоянно, режим тревоги продолжится.

Через 5 минут после активизации функции (включения зажигания), независимо от состояния ключа зажигания, режим тревоги выключится, двигатель останется заблокирован.

Отключение режима Anti-HiJack:

- а) Отключение режима Anti-HiJack до включения режима тревоги (в течение 40 секунд после включения зажигания) производится однократным нажатием кнопочного выключателя Valet при включенном зажигании, сирена подаст 1 короткий сигнал.
- б) Отключение режима Anti-HiJack с момента включения режима тревоги зависит от состояния программируемой функции # 10:
  - Если Вы не используете персональный код отключения системы (функция # 10 *включена*) для отключения режима Anti-HiJack необходимо будет выключить, затем вновь включить зажигание и нажать кнопочный выключатель Valet.
  - Если функция # 10 *выключена* – отключение режима Anti-HiJack будет возможно только с помощью введения Вашего персонального кода отключения системы. См. выше раздел «Аварийное отключение системы».

**ВНИМАНИЕ:** Включая противоугонную функцию Anti-HiJack, Вы берете на себя ответственность за возможные последствия, вызванные возможным насильственным глушением двигателя автомобиля во время движения, особенно в случае использования блокировок двигателя, отличных от рекомендованных.

## 24. Функция “Поиск автомобиля”

Если система находится в режиме охраны, то два нажатия кнопки  передатчика в течение 1 секунды включает режим поиска автомобиля : сирена и указатели поворота включатся по 10 раз.

## 25. Значение сигналов светодиода

МЕДЛЕННОЕ МИГАНИЕ

ОХРАНА ВКЛЮЧЕНА

ЧАСТОЕ МИГАНИЕ

ИДЕТ ОТСЧЕТ ВРЕМЕНИ ПЕРЕД ПАССИВНОЙ ПОСТАНОВКОЙ НА ОХРАНУ  
ИЛИ ПЕРЕД АВТОМАТИЧЕСКОЙ ПОВТОРНОЙ ПОСТАНОВКОЙ НА ОХРАНУ

ВЫКЛЮЧЕН

ОХРАНА ВЫКЛЮЧЕНА

ПОСТОЯННО ГОРИТ

РЕЖИМ VALET

МИГАЕТ 1 РАЗ ЧЕРЕЗ ПАУЗУ

СРАБОТАЛА ЗОНА 1 (ЗАЖИГАНИЕ)

МИГАЕТ 2 РАЗА ЧЕРЕЗ ПАУЗУ

СРАБОТАЛА ЗОНА 2 (КАПОТ ИЛИ БАГАЖНИК)

МИГАЕТ 3 РАЗА ЧЕРЕЗ ПАУЗУ

СРАБОТАЛА ЗОНА 3 (ДВЕРИ ИЛИ ОТКЛЮЧЕНИЕ ПИТАНИЯ)

МИГАЕТ 4 РАЗА ЧЕРЕЗ ПАУЗУ

СРАБОТАЛА ЗОНА 4 (ДАТЧИК УДАРА ИЛИ ДОПОЛНИТЕЛЬНЫЙ ДАТЧИК)

## 26. Значение сигналов sireны и указателей поворота

Сигналы sireны и указателей поворота информируют владельца системы о различных состояниях или функциях системы:

- ♦ **1 сигнал sireны и 1 включение указателей поворота** - система поставлена на охрану с помощью передатчика или автоматически;
- ♦ **1 включение указателей поворота (без сигнала sireны)** - система поставлена на охрану бесшумно;
- ♦ **1 сигнал sireны, 1 включение указателей поворота после постановки на охрану** - система поставлена на охрану с помощью передатчика с отключением зоны предупреждения датчика удара;
- ♦ **1 сигнал sireны после выключения зажигания** – включен режим Valet;
- ♦ **1 короткий и 1 длинный сигнал sireны** - система вышла из режима программирования функций или передатчиков;
- ♦ **2 сигнала sireны, 2 включения указателей поворота после постановки на охрану** - система поставлена на охрану с помощью передатчика с отключением обеих зон датчика удара;
- ♦ **2 включения указателей поворота при включенном режиме охраны** - включен режим «бесшумной» охраны;
- ♦ **2 сигнала sireны и 2 включения указателей поворота** - система снята с охраны с помощью передатчика;
- ♦ **2 включения указателей поворота (без сигналов sireны)** - система снята с охраны бесшумно;
- ♦ **3 сигнала sireны и 3 включения указателей поворота при постановке на охрану** - система поставлена на охрану с помощью передатчика, но одна из дверей, капот или багажник открыты, либо неисправна одна из этих цепей или цепей датчиков;
- ♦ **3 сигнала sireны и 3 включения указателей поворота после автоматической постановки на охрану** - система встала на охрану, но цепь датчика удара или дополнительного датчика неисправна и обойдена;
- ♦ **4 сигнала sireны и 4 включения указателей поворота при снятии системы с охраны** - система сработала, определите зону или триггер, вызвавший срабатывание системы по режиму мигания СИДа системы;
- ♦ **1 длинный сигнал sireны при постановке на охрану с запущенным двигателем** – режим охраны с запущенным двигателем не может быть включен т.к. открыта одна из дверей автомобиля, капот или багажник или не включена функция # 11;
- ♦ **8 быстрых сигналов sireны, когда система находится на охране** – сработал режим предупреждения датчиков;
- ♦ **10 сигналов sireны и 10 включений указателей поворота, когда система находится на охране** – включён режим поиска автомобиля;
- ♦ **Короткие сигналы sireны и мигания указателей поворота в течении 20 секунд при включённом зажигании** – режим предупреждения функции Anti-HiJack.

## 27. Программируемые функции системы

Система A.P.S. 2800 имеет 15 программируемых функций. Процедура программирования функций системы зависит от состояния функции # 10 (отключение системы с помощью кнопки Valet или с помощью персонального кода).

### Программирование функций системы (функция # 10 включена = Valet):

- 1) Снимите систему с охраны.
- 2) Включите и в течение 5 секунд выключите зажигание.

**Примечание.** Если включена функция Anti-HiJack, то после включения зажигания нажмите и отпустите кнопку Valet 1 раз для отключения функции, сирена подаст 1 короткий сигнал, затем выключите зажигание.

- 3) В течение 5 секунд после выключения зажигания нажмите и отпустите кнопочный переключатель Valet 3 раза. Сирена подаст 1 длинный сигнал.
- 4) В течение 5 секунд включите зажигание. Сирена подаст 1 короткий и 1 длинный сигнал. СИД системы начнёт редко мигать.
- 5) В течение 5 секунд выключите зажигание. Сирена подаст 2 коротких и 2 длинных сигнала. СИД системы погаснет.
- 6) В течение 5 секунд включите зажигание. Вы вошли в режим программирования функции # 1: прозвучат 1, 2 или 3 коротких сигнала сирены, показывающих состояние функции # 1, а СИД системы начнет мигать 1 раз через паузу, показывая номер программируемой функции.
- 7) Для выбора нового состояния функции нажмите кнопку передатчика в соответствии с таблицей программируемых функций.
- 8) Для перехода к следующей функции – нажмите и отпустите кнопочный переключатель Valet количество раз, равное разнице между номером выбранной функции и номером следующей функции (например, для перехода от функции # 2 к функции # 4 надо нажать и отпустить кнопочный переключатель Valet 2 раза). После каждого нажатия кнопки Valet сирена числом включений будет показывать состояние функции, а СИД системы числом вспышек – номер функции. При нажатии кнопочного переключателя Valet еще раз после выбора функции # 15, Вы вновь перейдете к программированию функции # 1.

**Примечание:** Пауза между действиями после входа в режим программирования функций не должна превышать 10 секунд.

Для выхода из режима программирования - выключите зажигание или подождите 10 секунд. Сирена подаст 1 короткий и 1 длинный сигнал, подтверждая, что система вышла из режима программирования.

Программирование функций системы (**функция # 10 выключена = персональный код**):

**ВНИМАНИЕ:** Если функция # 10 выключена (что соответствует режиму отключения системы с помощью персонального кода), то программирование функций 1 - 9 не потребует ввода секретного кода (см. процедуру программирования выше), однако попытка перейти к программированию функций # 10 - 15 приведет к выходу системы из режима программирования (сирена подаст 1 короткий и 1 длинный сигнал). Для программирования функций # 10-15 необходимо перед входом в режим программирования ввести персональный код отключения системы:

- 1) Снимите систему с охраны.
- 2) Введите Ваш персональный код отключения системы или заводской код «11»:
  - Включите, выключите и вновь включите зажигание и в течение 5 секунд нажмите кнопку Valet число раз, равное 1-й цифре персонального кода (заводская установка 1 раз = 1-я цифра «1»).

**Примечание.** Если включена функция # 12 (Anti-HiJack), то после первого включения зажигания следует нажать 1 раз кнопку Valet для отключения функции Anti-HiJack (сирена подаст 1 короткий сигнал), затем - без выключения и включения зажигания - нажать кнопку Valet число раз, равное 1-й цифре персонального кода.

- Выключите и вновь включите зажигание и в течение 5 секунд нажмите кнопку Valet число раз, равное 2-й цифре персонального кода (заводская установка 1 раз = 2-я цифра «1»).
  - Выключите и вновь включите зажигание. Если введен правильный персональный код, то сирена подаст 1 короткий подтверждающий сигнал.
- 3) В течение 5 секунд после сигнала sireны выключите зажигание, затем нажмите и отпустите кнопочный переключатель Valet 3 раза. Сирена подаст 1 длинный сигнал.
  - 4) В течение 5 секунд включите зажигание. Сирена подаст 1 короткий и 1 длинный сигнал. СИД системы начнёт редко мигать.
  - 5) В течение 5 секунд выключите зажигание. Сирена подаст 2 коротких и 2 длинных сигнала. СИД системы погаснет.
  - 6) В течение 5 секунд включите зажигание. Вы вошли в режим программирования функции # 1: прозвучат 1, 2 или 3 коротких сигнала sireны, показывающих состояние функции # 1, а СИД системы начнет мигать 1 раз через паузу, показывая номер программируемой функции и т.д.

**ПРОГРАММИРУЕМЫЕ ФУНКЦИИ СИСТЕМЫ.** Заводские установки выделены жирным шрифтом.

№	Функция	Нажать кнопку  ( 1 сигнал сирены)	Нажать кнопку  ( 2 сигнала сирены)	Нажать кнопку  ( 3 сигнала сирены)	Нажать кнопку  ( 4 сигнала сирены)
1	Пассивная постановка на охрану	Выключена	Включена без запи- рания дверей	Включена с запирами- ем дверей	
2	Автоматическая повторная постановка на ох- рану	Выключена	<b>Включена без запи- рания дверей</b>	Включена с запирами- ем дверей	
3	Функция защиты от ложных срабатываний	Выключена	Включена		
4	Автоматическое запирание дверей при вклю- чении зажигания	Выключена	Включена		
5	Автоматическое отпирание при выключении зажигания	Выключена	Включена		
6	Тип выхода канала 2 системы	Импульсный (30 с макс.)	<b>1 с для отпирания багажника</b>	Постоянный («защелка»)	Таймерный 3 мин.
7	Задержка включения режима охраны <sup>a)</sup>	5 с	15 с	35 с	
8	Длительность импульса, подаваемого на замки дверей	0,9 с	3,5 с	Двойной импульс отпи- рания 0,9 с	Двойной импульс за- пирания 0,9 с
9	Восстановление заводских установок функций		Включено		
10	Аварийное отключение системы	<b>Valet</b>	Персональный код		
11	Постановка системы на охрану при запущен- ном двигателе	Выключена	<b>Включена</b>	Включена, указатели пово- рота включены постоянно	Включена, указатели поворота мигают
12	Противоугонная функция Anti-CarJacking при включении зажигания	Выключена	Включена	Включена с безопасным глушением двигателя	
13	2-step AVP – снятие системы с охраны в 2 эта- па	Выключена	Включена		
14	Режим «Комфорт»	Выключена	15 с	30 с	
15	Функция ЧЁРНОГО/БЕЛОГО провода	<b>«-» выход при включённом режиме охраны</b>	«-» выход для управ- ления внутрисалон- ным освещением	«-» выход для закры- вания окон	«-» выход для управ- ления пейджером

**а)** - данная функция (# 7) необходима при установке на некоторые современные модели автомобилей со штатной задержкой выключения внутрисалонного освещения. Если данная функция запрограммирована в состоянии «5 сек», то система полностью встанет в режим охраны и будет срабатывать от всех зон/триггеров через 5 секунд после сигналов подтверждения сирены. В том случае, если в автомобиле установлена штатная задержка выключения внутрисалонного освещения – необходимо выбрать задержку постановки на охрану 15 или 35 секунд. Тогда, если при постановке системы на охрану с помощью передатчика включено внутрисалонное освещение автомобиля или если открыта одна из дверей автомобиля, система обойдет данную цель и встанет в режим охраны со стандартными сигналами подтверждения (1 сигнал сирены и 1 мигание указателей поворота). Однако через 15 или 35 секунд, если дверь осталась открытой, сирена подаст 3 сигнала и указатели поворота мигнут 3 раза, подтверждая обход входа триггера двери. Система возьмет эту цель под охрану через 3 секунды после того, как она перестанет быть активной.

### **ПРИМЕР ПРОГРАММИРОВАНИЯ ФУНКЦИЙ # 1 - 9**

Для включения функции защиты от ложных срабатываний (функция # 3) и включения функции задержки постановки на охрану 35 секунд (функция # 7):

- ◆ Снимите систему с охраны.
- ◆ Включите и в течение 5 секунд выключите зажигание.

**Примечание.** Если включена функция Anti-HiJack, то после включения зажигания нажмите и отпустите кнопку Valet 1 раз для отключения функции, сирена подаст 1 короткий сигнал, затем выключите зажигание.

- ◆ В течение 5 секунд нажмите и отпустите кнопочный переключатель Valet 3 раза. Сирена подаст один длинный сигнал.
- ◆ В течение 5 секунд включите зажигание. Сирена подаст один короткий и один длинный сигнал. СИД будет редко мигать.
- ◆ В течение 5 секунд выключите зажигание. Сирена подаст два коротких и два длинных сигнала. СИД погаснет.
- ◆ В течение 5 секунд включите зажигание. Вы вошли в режим программирования функции #1. Сирена подаст 1, 2 или 3 сигнала, в зависимости от состояния функции #1. СИД системы будет мигать одиночными вспышками.
- ◆ В течение 10 секунд нажмите и отпустите кнопочный переключатель Valet 1 раз. Вы услышите 1, 2 или 3 сигнала сирены, показывающих состояние функции # 2. СИД будет мигать сериями из 2-х вспышек.
- ◆ Нажмите и отпустите кнопочный переключатель Valet еще 1 раз. Вы услышите 1 сигнал сирены, показывающий, что функция # 3 *выключена*. СИД будет мигать сериями из 3-х вспышек.
- ◆ В течение 10 секунд нажмите кнопку  передатчика. Сирена подаст 2 сигнала, подтверждающих *включение* функции # 3.
- ◆ Нажмите и отпустите кнопочный переключатель Valet ещё 4 раза.

**Примечание.** После каждого нажатия кнопки Valet подождите, пока не прозвучат сигналы сирены, подтверждающие состояние функции.

- ◆ Вы услышите 1 сигнал сирены, показывающий, что функция # 7 выключена. СИД будет мигать сериями из 7 вспышек.
- ◆ Нажмите кнопку  передатчика. Сирена подаст 3 сигнала, подтверждающих *выключение* задержки постановки на охрану 35 секунд.
- ◆ Выключите зажигание или не предпринимайте никаких действий в течение 10 секунд. Система автоматически выйдет из режима программирования функций, сирена подаст 1 короткий и 1 длинный сигнал и СИД системы погаснет

## 28. Программирование новых передатчиков системы

В память системы может быть запрограммировано до 4-х передатчиков. При программировании новых или дополнительных передатчиков, все коды ранее запрограммированных передатчиков будут стёрты из памяти системы. Это предотвратит несанкционированное программирование дополнительных передатчиков. Код одного и того же передатчика можно запрограммировать 4 раза.

Для программирования новых передатчиков (функция # 10 включена = Valet):

- 1) Снимите систему с охраны.
- 2) Включите и в течение 5 секунд выключите зажигание.

**Примечание.** Если включена функция Anti-HiJack, то после включения зажигания нажмите и отпустите кнопку Valet 1 раз для отключения функции, сирена подаст 1 короткий сигнал, затем выключите зажигание.

- 3) В течение 5 секунд после выключения зажигания нажмите и отпустите кнопочный переключатель Valet 3 раза. Сирена подаст длинный сигнал.
- 4) В течение 5 секунд включите зажигание. Сирена подаст 1 короткий и 1 длинный сигнал. СИД системы будет медленно мигать, подтверждая готовность к программированию передатчиков.
- 5) В течение 10 секунд после подтверждающих сигналов sireны нажмите любую кнопку 1-го передатчика. Сирена подаст длинный сигнал, подтверждая, что код первого передатчика введен в память системы. СИД на время нажатия кнопки передатчика включится постоянным свечением.
- 6) В течение 10 секунд после действия 4 нажмите любую кнопку следующего (2-го) передатчика. Сирена подаст длинный сигнал, подтверждая, что код второго передатчика введен в память системы.
- 7) В течение 10 секунд после действия 5 нажмите любую кнопку следующего (3-го) передатчика. Сирена подаст длинный сигнал, подтверждая, что код третьего передатчика введен в память системы.
- 8) В течение 10 секунд после действия 6 нажмите любую кнопку следующего (4-го) передатчика. Сирена подаст длинный сигнал, подтверждая, что код четвертого передатчика введен в память системы.
- 9) После введения в память системы кода 4-го передатчика, система автоматически выйдет из режима программирования, что будет подтверждено одним коротким и одним длинным сигналом sireны.

Если в процессе программирования было выключено зажигание или если между действиями 4 - 8 пройдет более 10 секунд, система также автоматически выйдет из режима программирования и Вы услышите 1 короткий и 1 длинный сигнал sireны.



Для программирования новых передатчиков (**функция # 10 выключена = персональный код**) снимите систему с охраны. Далее:

- 1) Снимите систему с охраны.
- 2) Введите Ваш персональный код отключения системы или заводской код «11»:
  - Включите, выключите и вновь включите зажигание и в течение 5 секунд нажмите кнопку Valet число раз, равное 1-й цифре персонального кода (заводская установка 1 раз = 1-я цифра «1»).

**Примечание.** Если включена функция # 12 (Anti-HiJack), то после первого включения зажигания следует нажать 1 раз кнопку Valet для отключения функции Anti-HiJack (сирена подаст 1 короткий сигнал), затем - без выключения и включения зажигания - нажать кнопку Valet число раз, равное 1-й цифре персонального кода.

- Выключите и вновь включите зажигание и в течение 5 секунд нажмите кнопку Valet число раз, равное 2-й цифре персонального кода (заводская установка 1 раз = 2-я цифра «1»).
  - Выключите и вновь включите зажигание. Если введен правильный персональный код, то сирена подаст 1 короткий подтверждающий сигнал.
- 3) В течение 5 секунд после сигнала sireны выключите зажигание, затем нажмите и отпустите кнопочный переключатель Valet 3 раза. Сирена подаст 1 длинный сигнал.
  - 4) В течение 5 секунд включите зажигание. Сирена подаст 1 короткий и 1 длинный сигнал. СИД системы будет медленно мигать, подтверждая готовность к программированию передатчиков.
  - 5) В течение 10 секунд после подтверждающих сигналов sireны нажмите любую кнопку 1-го передатчика. Сирена подаст длинный сигнал, подтверждая, что код первого передатчика введен в память системы. СИД на время нажатия кнопки передатчика включится постоянным свечением.
  - 6) В течение 10 секунд после действия 4 нажмите любую кнопку следующего (2-го) передатчика. Сирена подаст длинный сигнал, подтверждая, что код второго передатчика введен в память системы.
  - 7) В течение 10 секунд после действия 5 нажмите любую кнопку следующего (3-го) передатчика. Сирена подаст длинный сигнал, подтверждая, что код третьего передатчика введен в память системы.
  - 8) В течение 10 секунд после действия 6 нажмите любую кнопку следующего (4-го) передатчика. Сирена подаст длинный сигнал, подтверждая, что код четвертого передатчика введен в память системы.
  - 9) После введения в память системы кода 4-го передатчика, система автоматически выйдет из режима программирования, что будет подтверждено одним коротким и одним длинным сигналом sireны.

Если в процессе программирования было выключено зажигание или если между действиями 9-12 пройдет более 10 секунд, система также автоматически выйдет из режима программирования и Вы услышите 1 короткий и 1 длинный сигнал sireны.

## РУКОВОДСТВО ПО УСТАНОВКЕ

### Основной 13-контактный разъем (слева – направо)

<b>Провод</b>	<b>Куда подсоединяется</b>
<b>КРАСНЫЙ</b>	К положительной клемме аккумулятора (+12В)
<b>СИНИЙ/ЖЕЛТЫЙ</b>	К + 12В или к «массе» (вход питания реле выхода 2-го канала системы)
<b>БЕЛЫЙ</b>	К левым и правым цепям управления указателями поворота (+)
<b>СИНИЙ</b>	Силовой выход 2-го канала (для отпирания замка багажника или для управления дополнительными аксессуарами)
<b>КРАСНЫЙ/БЕЛЫЙ</b>	К положительной клемме аккумулятора (+12В) (соединён с Красным проводом)
<b>БЕЛЫЙ/ЧЁРНЫЙ</b>	К сирене (+)
<b>ОРАНЖЕВЫЙ/БЕЛЫЙ</b>	Отрицательный выход для управления НР реле блокировки двигателя
<b>ЧЁРНЫЙ/БЕЛЫЙ</b>	Отрицательный выход для управления дополнительным НЗ реле блокировки двигателя / программируемый выход системы
<b>ЖЁЛТЫЙ</b>	К + 12В на замке зажигания
<b>КОРИЧНЕВЫЙ</b>	К отрицательному триггеру двери
<b>ЗЕЛЕНЫЙ</b>	К отрицательному триггеру капота и/или багажника
<b>ФИОЛЕТОВЫЙ</b>	К положительному триггеру двери
<b>ЧЕРНЫЙ</b>	К отрицательной клемме аккумулятора

### 6-ти контактный разъём для подключения приводов замков дверей

<b>Провод</b>	<b>Куда подсоединяется</b>
<b>ОРАНЖЕВЫЙ</b>	Импульс отпирания, Н.Р. контакт реле
<b>СИНИЙ/БЕЛЫЙ</b>	Импульс запираения, Н.Р. контакт реле
<b>СИНИЙ</b>	Импульс отпирания, Н.З. контакт реле
<b>ЗЕЛЁНЫЙ</b>	Импульс запираения, Н.З. контакт реле
<b>БЕЛЫЙ</b>	Общий провод отпирания
<b>ЖЁЛТЫЙ</b>	Общий провод запираения

## **Расположение контактов/проводов в разъеме блока для подключения датчиков (слева направо)**

Зона предупреждения	Основная зона	+12В	“земля” при включенном режиме охраны
------------------------	------------------	------	--

### **ПОДСОЕДИНЕНИЕ ЗАМКОВ ДВЕРЕЙ АВТОМОБИЛЯ**

#### **3-ПРОВОДНАЯ ЦЕПЬ ЦЕНТРАЛЬНОГО ЗАМКА, УПРАВЛЯЕМАЯ ОТРИЦАТЕЛЬНЫМ ИМПУЛЬСОМ**

В автомобилях с такими цепями ЗЕЛЁНЫЙ и СИНИЙ провода 6-контактного разъема системы не используются.

СИНИЙ/БЕЛЫЙ и ОРАНЖЕВЫЙ провода 6-контактного разъема системы должны подсоединяться на “массу”.

Подсоедините ЖЁЛТЫЙ провод (отрицательный импульс запираения) к отрицательному проводу запираения дверей автомобиля.

Подсоедините БЕЛЫЙ провод (отрицательный импульс отпираения) к отрицательному проводу отпираения дверей автомобиля.

#### **3-ПРОВОДНАЯ ЦЕПЬ ЦЕНТРАЛЬНОГО ЗАМКА, УПРАВЛЯЕМАЯ ПОЛОЖИТЕЛЬНЫМ ИМПУЛЬСОМ**

В автомобилях с такими цепями ЗЕЛЁНЫЙ и СИНИЙ провода 6-контактного разъема системы не используются.

СИНИЙ/БЕЛЫЙ и ОРАНЖЕВЫЙ провода 6-контактного разъема системы должны подсоединяться к +12В постоянного тока.

Подсоедините ЖЁЛТЫЙ провод (положительный импульс запираения) к положительному проводу запираения дверей автомобиля.

Подсоедините БЕЛЫЙ провод (положительный импульс отпираения) к положительному проводу отпираения дверей автомобиля.

#### **5-ПРОВОДНАЯ ЦЕПЬ ЦЕНТРАЛЬНОГО ЗАМКА С ОБРАТНОЙ ПОЛЯРНОСТЬЮ**

В автомобилях с такими цепями необходимо найти штатные провода, идущие от главного выключателя замков дверей, расположенного рядом с водителем, к выключателям замков на дверях пассажиров, а затем к электроприводам замков.

Перережьте штатный провод запираения и подсоедините ЖЁЛТЫЙ провод к той части провода, которая идет от выключателя на двери пассажира или от электропривода и подсоедините ЗЕЛЁНЫЙ провод к другой части провода, которая идет от главного выключателя.

Перережьте штатный провод отпираения и подсоедините БЕЛЫЙ провод к той части провода, которая идет от выключателя на двери пассажира или от электропривода и подсоедините СИНИЙ провод 6-контактного разъема системы к другой части обрезанного провода, которая идет от главного выключателя.

Подсоедините СИНИЙ/БЕЛЫЙ и ОРАНЖЕВЫЙ провода 6-контактного разъема системы к +12В постоянного тока.

### **“ВАКУУМНАЯ” СИСТЕМА ЦЕНТРАЛЬНОГО ЗАМКА**

На автомобилях марки Mercedes-Benz или Audi используется “вакуумная” система центрального замка. Она имеет электровыключатели (встроенные в пневмоприводы), которые подают +12В или “массу” на пневмонасос. Эти выключатели работают при запирании и отпирании дверей изнутри или ключом снаружи автомобиля. Полярность выключателей определяет, будет ли насос создавать давление или разряжение. Подсоединение может выполняться либо под декоративной накладкой (панелью) слева от водителя, либо непосредственно на пневмонасосе, который обычно установлен в багажнике или под задним сиденьем.

Соедините ЗЕЛЁНЫЙ и БЕЛЫЙ провода системы друг с другом и заизолируйте соединение.

ОРАНЖЕВЫЙ провод системы подсоедините к +12В постоянного тока.

Подсоедините СИНИЙ/БЕЛЫЙ провод 6-контактного разъема системы к “земле”.

Перережьте провод, идущий от электровыключателя к пневмонасосу (компрессору). Подсоедините СИНИЙ провод 6-контактного разъема системы к той части перерезанного провода, которая идет к электровыключателю.

Подсоедините ЖЁЛТЫЙ провод системы к другой части перерезанного провода, которая идет к пневмонасосу (компрессору).

**ВНИМАНИЕ:** В автомобилях выпуска 1989 г. (или ранее) пневмонасос работает около 3 секунд. При установке системы на такие автомобили необходимо будет также запрограммировать длительность импульса, подаваемого на замки дверей, на 3.5 секунды (функция # 8).

### **1-ПРОВОДНАЯ СИСТЕМА С ОТРИЦАТЕЛЬНОЙ ПОЛЯРНОСТЬЮ**

Если автомобиль марки Nissan, Mitsubishi или Lotus и в двери нет переключателя – необходимо найти провод, идущий из двери водителя, который замкнут на массу, если двери автомобиля открыты, и “разомкнут” (0В), если двери закрыты.

В автомобилях данного типа СИНИЙ/БЕЛЫЙ и СИНИЙ провода 6-контактного разъема системы НЕ используются.

ОРАНЖЕВЫЙ провод системы подсоедините к “земле”.

Перережьте провод, идущий от электропривода в двери водителя к штатному модулю центрального замка и подсоедините ЗЕЛЁНЫЙ провод системы к той части перерезанного провода, которая идет к электроприводу в двери водителя.

Подсоедините БЕЛЫЙ и ЖЁЛТЫЙ провода системы к другой части перерезанного провода, которая идет к штатному модулю центрального замка.

### **УСТАНОВКА ДОПОЛНИТЕЛЬНЫХ ЭЛЕКТРОПРИВОДОВ**

Если автомобиль не оборудован центральным замком или электроприводами замков дверей, Вы можете установить дополнительные электроприводы и подсоединить их к системе следующим образом:

Подсоедините ЗЕЛЁНЫЙ и СИНИЙ провода 6-контактного разъема системы к “земле”.

Подсоедините СИНИЙ/БЕЛЫЙ и ОРАНЖЕВЫЙ провода 6-контактного разъема системы к +12 постоянного тока.

Подсоедините БЕЛЫЙ провод к СИНЕМУ проводу отпирания электропривода.

Подсоедините ЖЁЛТЫЙ провод к ЗЕЛЕНОМУ проводу запираения электропривода.

### **ДВОЙНОЙ ИМПУЛЬС ЗАПИРАНИЯ / ФУНКЦИЯ “КОМФОРТ”**

**а)** Штатные системы центрального замка некоторых последних моделей автомобилей требуют двойного отрицательного импульсного сигнала для включения блокировки дверей после их запираения (импульс “дозапираения”) или двойного отрицательного импульса для отпирания дверей при снятии с охраны. В таких случаях необходимо соответствующим образом запрограммировать функцию # 8.

**б)** Ряд современных автомобилей оборудован штатной системой “Комфорт”, которая обеспечивает запираение всех дверей и закрывание всех окон и люка при запираении замка двери водителя ключом и удерживании его в замке в течение определенного времени.

Если функция # 14 запрограммирована соответствующим образом, то при постановке системы на охрану с помощью передатчика система будет подавать импульс запираения 15 или 30 секунд. На этот период времени система также автоматически отключит вход датчика удара. Во всех остальных случаях (при снятии системы с охраны, при пассивной постановке на охрану, автоматической повторной постановке на охрану и т.д.) будут подаваться импульсы отпирания и запираения длительностью 0.9 с.

Нажатие кнопки  передатчика во время работы функции “Комфорт” остановит работу данной функции.

### ПОДКЛЮЧЕНИЕ ЭЛЕКТРИЧЕСКОГО ЗАМКА БАГАЖНИКА К ВЫХОДУ 2-ГО КАНАЛА СИСТЕМЫ (см. программирование функции # 6)

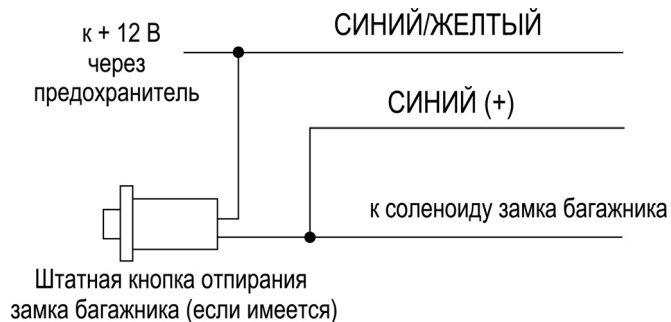

### ПОДСОЕДИНЕНИЕ ДОПОЛНИТЕЛЬНОГО Н.З. РЕЛЕ БЛОКИРОВКИ ДВИГАТЕЛЯ

Ниже приведена схема подключения Черного/Белого провода системы для блокировки цепи зажигания с использованием дополнительного Н.З. реле. Чёрный/Белый провод должен быть запрограммирован как «отрицательный выход при включенном режиме охраны для управления дополнительным Н.З. реле блокировки двигателя» (программируемая функция # 15).

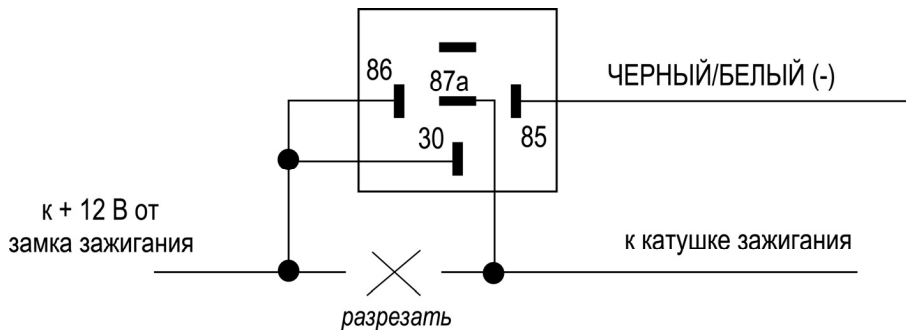

## ПОДКЛЮЧЕНИЕ ДЛЯ РЕАЛИЗАЦИИ ФУНКЦИИ ПОСТАНОВКИ НА ОХРАНУ ПРИ РАБОТАЮЩЕМ ДВИГАТЕЛЕ

Вы можете использовать Синий провод системы для того, чтобы система подавала питание на замок зажигания в течение определенного времени. **В этом случае Вы сможете ставить систему в режим охраны с заведенным двигателем, не оставляя ключи в замке зажигания** (если программируемая функция # 11 включена).

Для реализации данной функции:

- Одна из цепей блокировки двигателя **ДОЛЖНА** использоваться для блокировки цепи зажигания.
- Включите программируемую функцию # 11 (возможность постановки автомобиля на охрану с работающим двигателем).
- Запрограммируйте выход 2-го канала системы (Синий провод, функция # 6) как **“постоянный”**;
- Подсоедините Синий/Желтый провод системы к «массе».
- Подсоедините Синий провод системы к контакту # 85 дополнительного реле.
- Подсоедините контакты # 86 и # 30 реле к проводу от замка зажигания, на который поступает напряжение +12В, когда ключ зажигания находится в положениях “ВКЛ” (ON) и “ЗАПУСК” (CRANK) и присутствует напряжение 0В, когда ключ зажигания находится в любом ином положении. Контакт # 86 реле должен быть подключен к данному проводу ПОСЛЕ места подсоединения дополнительного реле блокировки цепи зажигания. Подсоедините контакт # 87 реле к постоянному питанию +12В через предохранитель.

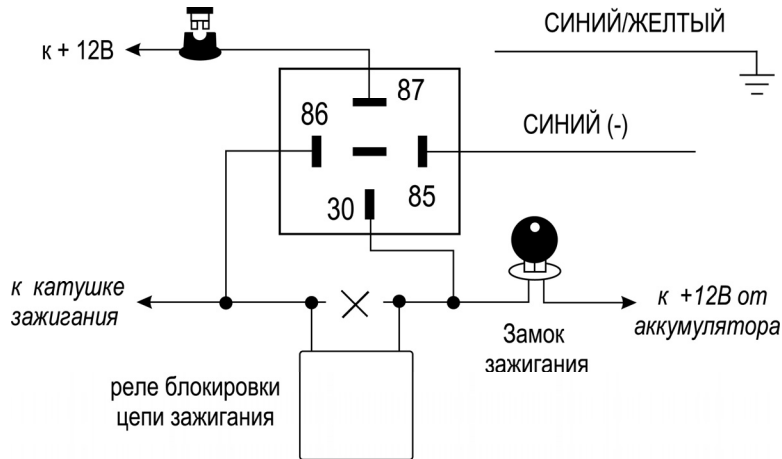

### ПОДКЛЮЧЕНИЕ ДЛЯ РЕАЛИЗАЦИИ ФУНКЦИИ ПОСТАНОВКИ НА ОХРАНУ С ВКЛЮЧЕНИЕМ РЕЖИМА «ТУРБО»

Вы можете использовать Синий системы для включения режима “турбо” при установке системы на автомобиль с двигателем, оснащённым турбонаддувом. Для реализации данной функции:

- a) Включите программируемую функцию # 11 (возможность постановки автомобиля на охрану с работающим двигателем).
- b) Одна из цепей блокировки двигателя ДОЛЖНА использоваться для блокировки цепи зажигания.
- c) Запрограммируйте выход 2-го канала системы (Синий провод, функция # 6) как “*таймерный 3- минутный*”.
- d) Подсоедините Синий/Желтый провод системы к «массе».
- e) Подсоедините Синий провод системы к контакту # 85 дополнительного реле.
- f) Подсоедините контакты # 86 и # 30 реле к проводу от замка зажигания, на который поступает напряжение +12В, когда ключ зажигания находится в положениях “ВКЛ” (ON) и “ЗАПУСК” (CRANK) и присутствует напряжение 0В, когда ключ зажигания находится в любом ином положении. Контакт # 86 реле должен быть подключен к данному проводу ПОСЛЕ места подсоединения дополнительного реле блокировки цепи зажигания. Подсоедините контакт # 87 реле к постоянному питанию +12В через предохранитель (как показано на схеме выше).

### ПОДКЛЮЧЕНИЕ ДЛЯ УПРАВЛЕНИЯ ДОПОЛНИТЕЛЬНЫМ ПЕЙДЖЕРОМ

Вы можете использовать Чёрный/Белый провод системы как «отрицательный выход для управления дополнительным пейджером». Для этого запрограммируйте соответствующим образом функцию # 15.

Подсоедините Чёрный/Белый провод системы к проводу отрицательного триггера дополнительного пейджера. В том случае, если пейджер управляется положительным триггером, используйте дополнительное реле как показано на схеме.

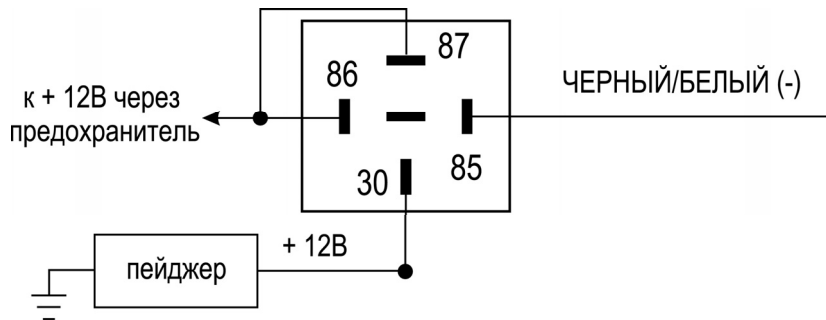



### ПОДКЛЮЧЕНИЕ ДЛЯ УПРАВЛЕНИЯ “ВЕЖЛИВОЙ ПОДСВЕТКОЙ”

Черный/Белый провод может быть запрограммирован как “отрицательный выход для управления внутрисалонным освещением автомобиля” (программируемая функция # 15).

### ПОДСОЕДИНЕНИЕ К ЦЕПИ ВНУТРИСАЛОННОГО ОСВЕЩЕНИЯ (-)

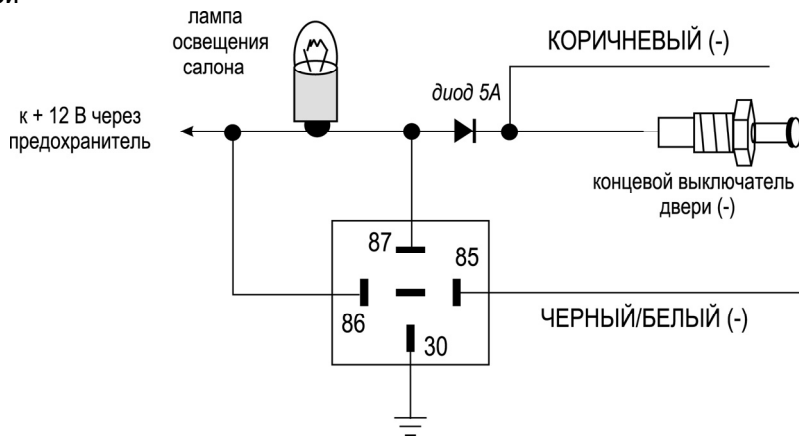

### ПОДСОЕДИНЕНИЕ К ЦЕПИ ВНУТРИСАЛОННОГО ОСВЕЩЕНИЯ (+)

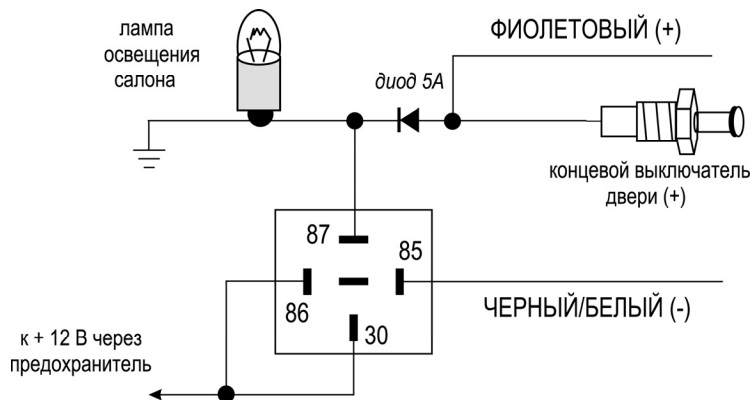

## ТЕХНИЧЕСКИЕ ХАРАКТЕРИСТИКИ

### Основные характеристики:

Номинальное напряжение питания	+12В постоянного тока
Номиналы предохранителей	
- на Красном проводе	5А
- на Красном/Белом проводе	15А
Потребление тока	<20мА в режиме охраны
Постановка на охрану	через 5, 15, 35 секунд после нажатия кнопки передатчика
Максимальное количество циклов режима тревоги	6 циклов по 30 секунд
Автоматическая постановка на охрану	через 30 секунд после закрывания последней двери
Автоматическая повторная постановка на охрану	через 30 секунд после снятия с режима охраны
Количество индицируемых зон охраны	4
Триггеры системы:	<ul style="list-style-type: none"><li>- отрицательный триггер двери</li><li>- положительный триггер двери</li><li>- отрицательный триггер капота/багажника</li><li>- вход зажигания</li><li>- датчик удара</li><li>- дополнительный датчик</li><li>- зона предупреждения</li><li>- питание системы</li></ul>
Максимальное количество передатчиков	4
Количество кодовых комбинаций	$1.8 \times 10^{24}$ с динамическим изменением кода

### Эксплуатационные характеристики:

Климатическое исполнение по ГОСТ 15150-69	У-2.1
Режим работы по ГОСТ 3940	S1 (продолжительный)
Диапазон рабочих температур:	
- центральный модуль, датчик*	-40...+85 °С
- сирена	-30...+85 °С
- брелоки-передатчики	0...+40 °С

\* **Примечание:** В диапазоне температур от -40 до -25°С возможно снижение чувствительности датчика, и в этих условиях не следует ориентироваться на данную зону защиты в охранном комплексе.

Степень защиты по ГОСТ 14254-96:	
- центральный модуль, датчик, брелоки-передатчики	IP40
- сирена	IP54

### Предельно допустимые параметры:

Напряжение питания	Не менее 9В, не более 16В
Макс. ток нагрузки реле указателей поворота:	Не более 15А (2 x 7.5А)
Макс. ток нагрузки реле блокировки стартера	Не более 40А
Макс. ток нагрузки выхода 2-го канала системы	Не более 15А
Макс. ток нагрузки выхода Черного/Белого провода:	Не более 200мА

## **ТЕХНИЧЕСКОЕ ОБСЛУЖИВАНИЕ**

Для правильного и надежного функционирования автосигнализации необходимо:

1. Следить за состоянием концевых выключателей дверей (управление салонным светом), капота и багажника. Рекомендуется регулярно смазывать концевые выключатели, в случае неисправности менять.
2. Для сохранения наглядности оптических сигналов содержать в исправном состоянии лампы наружной световой сигнализации автомобиля.
3. Содержать в исправном состоянии замок зажигания.
4. При мойке моторного отсека защищать пластиковым чехлом (полиэтиленовым пакетом) сирену автосигнализации от попадания на неё воды под давлением. Недопустимо попадание жидкостей: в основной блок управления сигнализации, датчики, брелоки, антенный модуль при мойке панели приборов, внутренней части ветрового стекла и/или случайное проливание жидкости на приборную панель, а также через неплотности моторного щита при мойке моторного отсека, при подаче моющей смеси под давлением, т.к. это может привести к выходу из строя автосигнализации.
5. По мере разряда батарей питания брелоков-передатчиков меняйте батарейки на новые того же типа, соблюдая полярность.
6. Два раза в год - с наступлением холодного и теплого сезонов - рекомендуется проверять чувствительность датчика. При необходимости регулировки обращайтесь в сертифицированный сервисный центр, в котором вы установили данную сигнализацию.
7. После использования автомобиля на открытом воздухе необходимо пылесосить салон в целях сбора возможных трупов насекомых и непопадания их внутрь изделия и его составных частей. Попадание внутрь автосигнализации и его составных частей насекомых недопустимо.

## **ХРАНЕНИЕ, ТРАНСПОРТИРОВАНИЕ, РЕСУРС, УТИЛИЗАЦИЯ**

Автосигнализацию рекомендуется хранить в оригинальной заводской упаковке в складских или домашних условиях по группе "Л" ГОСТ 15150 и при необходимости транспортировать любым видом гражданского транспорта в оригинальной заводской упаковке по группе "Ж2" ГОСТ 15150 с учетом ГОСТ Р 50905 п.4.9.5. Место хранения (транспортировки) должно быть недоступным для попадания влаги, прямого солнечного света и должно исключать возможность механических повреждений.

Срок службы центрального блока автосигнализации установлен изготовителем в соответствии с п. 2 ст.5 Закона РФ «О защите прав потребителей» общей продолжительностью 4 года. Срок службы комплектующих изделий - датчика, сирены - 2 года в соответствии с п. 2 ст.5 Закона РФ «О защите прав потребителей».

Автосигнализация не содержит вредных материалов и безопасна при эксплуатации и утилизации (кроме сжигания в непригодных условиях). Элементы питания брелоков-передатчиков должны утилизироваться согласно законодательству по охране окружающей среды.

## **ГАРАНТИИ ПОСТАВЩИКА**

Автосигнализация А.Р.С. 2800 соответствует утвержденному образцу.

Изготовитель гарантирует соответствие автосигнализации требованиям ГОСТ Р 41.97-99, ГОСТ Р 50789-95, ГОСТ Р 28279-89, ГОСТ 28751-90, ГОСТ 29157-91, ГОСТ Р 50607-93. При соблюдении владельцем правил эксплуатации, изложенных в настоящем Руководстве пользователя, автосигнализация обеспечивает безопасность и электромагнитную совместимость в полном объеме требований, подлежащих обязательной сертификации в системе ГОСТ Р, не оказывает вредного воздействия на окружающую среду и человека и признана годной к эксплуатации.

Гарантийный срок на центральный блок автосигнализации - 36 месяцев с момента покупки при соблюдении правил эксплуатации, в соответствии с п.6 ст.5 Закона РФ «О защите прав потребителей».

Гарантийный срок на комплектующие изделия - датчики, брелоки-передатчики, сирену - 12 месяцев с момента покупки при соблюдении правил эксплуатации, в соответствии с п.3 ст.19 Закона РФ «О защите прав потребителей».

Гарантийные обязательства не распространяются на перечисленные ниже принадлежности изделия, если их замена предусмотрена конструкцией и не связана с разборкой автосигнализации: на элементы питания (батарейки), реле, кнопочный переключатель Valet, светодиодный индикатор, концевые выключатели, комплект электрической проводки, монтажные приспособления, документацию, прилагаемую к изделию, комплект индивидуальной потребительской тары.

Гарантия не предусматривает компенсацию расходов потребителя на установку, настройку и периодическое техническое обслуживание автосигнализации.

Гарантийному ремонту не подлежит автосигнализация с дефектами, возникшими вследствие:

- механических, тепловых и иных повреждений, возникших по причине неправильной эксплуатации, небрежного обращения или дорожно-транспортного происшествия;
- неправильной установки, транспортировки;
- действий третьих лиц или непреодолимой силы;
- воздействия агрессивных средств и жидкостей;
- попадания внутрь изделия посторонних предметов, жидкостей, насекомых;
- повреждений грызунами или домашними животными;
- ремонта или внесения конструктивных изменений, как самостоятельно, так и неуполномоченными лицами;
- отклонений от Технических Регламентов (ГОСТ) параметров бортовой сети автомобиля;
- в случае выхода из строя в результате неисправности штатного оборудования автомобиля.

В связи с постоянной работой по совершенствованию автосигнализации, повышающей ее надежность и улучшающей эксплуатационные характеристики, в конструкцию могут быть внесены незначительные изменения, не отраженные в настоящей Инструкции.

Импортер в России: ООО «ИЗУМУРД». Юридический адрес: 107497, Россия, г. Москва, ул. Иркутская, д. 11, корп. 1.

